

NovoPen Echo[®]

Manuel d'utilisation

Veillez lire attentivement ce manuel avant d'utiliser votre système d'administration d'insuline NovoPen Echo[®] pour la première fois.

Vous trouverez un guide abrégé au dos de ce manuel.



Sommaire

**Vue d'ensemble des parties
du stylo Couverture intérieure**

Introduction Couverture intérieure

Informations importantes..... 1

Préparation du stylo pour une injection

Insertion d'une cartouche d'insuline..... 2
Si vous utilisez une insuline blanche et opaque..... 5
Attachez une aiguille neuve 6
Contrôlez TOUJOURS l'écoulement de l'insuline
avant d'injecter 8
Sélection de votre dose 10

Injection de votre dose 12

Après votre injection 14

Comment utiliser la mémoire de dose

Qu'est-ce que la mémoire de dose ? 16
Comment lire la mémoire de dose ?..... 17
Comment contrôler votre dose précédente ? 18
Comment contrôler la quantité d'insuline
restant ? 19

**Si vous avez besoin de plus d'insuline
qu'il n'en reste dans la cartouche 20**

**Comment remplacer une cartouche
d'insuline usagée 22**

**Messages particuliers pouvant
apparaître sur l'écran 24**

Comment entretenir votre stylo..... 26

Entretien..... 26
Nettoyage..... 26
Conservation 27
Élimination..... 27

Garantie 28

Information technique 28



**Pour plus d'information, consultez
www.novotraining.com/novopenecho/FR01**

NovoPen Echo®

Stylo



Capuchon du stylo



Fenêtre d'insuline

Graduation de l'insuline

Logement réservoir de la cartouche

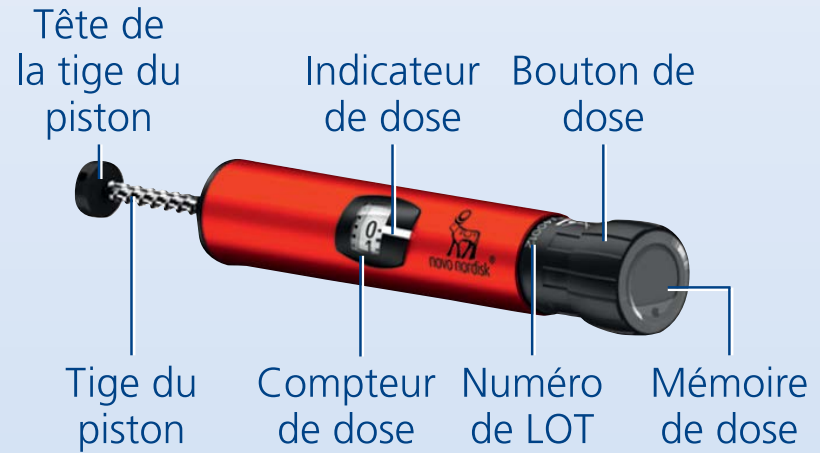

Tête de la tige du piston

Tige du piston

Indicateur de dose

Compteur de dose

Bouton de dose

Numéro de LOT

Mémoire de dose

Mémoire de dose

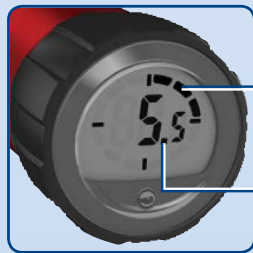

Nombre d'heures depuis la dernière injection

Nombre d'unités de la dernière injection

Aiguille à usage unique (exemple)



Capuchon externe de l'aiguille

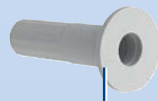

Capuchon interne de l'aiguille



Aiguille



Languette en papier



Extrémité filetée (pour attacher l'aiguille)



Bande de couleur

Bille de verre (uniquement dans les insuline blanche et opaque)

Piston

Cartouche d'insuline (Cartouche Penfill® de 3 ml)

Introduction

Merci d'avoir choisi NovoPen Echo®. NovoPen Echo® est un stylo d'insuline réutilisable disposant d'une fonction mémoire de dose.

Vous devez lire attentivement ce manuel avant d'utiliser votre stylo – même si vous avez déjà utilisé NovoPen Echo® ou d'autres systèmes d'administration similaires Novo Nordisk. Ce manuel vous donnera toutes les informations à savoir sur votre stylo et son utilisation.

NovoPen Echo® est un stylo injecteur réutilisable, réservé à l'utilisation par un seul patient diabétique pour l'auto-injection d'insuline. Le stylo injecteur fonctionne avec des cartouches d'insuline Penfill® de 3 ml de Novo Nordisk et des aiguilles à usage unique jetables (fournies séparément). Le stylo injecteur permet à l'utilisateur de sélectionner les doses requises de 0,5 à 30 unités par paliers de 0,5 unité.

Le stylo dispose d'une mémoire de dose qui vous indique le nombre d'unités administrées lors de votre dernière injection ainsi que le temps écoulé depuis votre dernière injection.

Le stylo est durable, ce qui veut dire que vous pouvez le réutiliser. Lorsque vous avez utilisé toute l'insuline contenue dans une cartouche, remplacez-la simplement par une cartouche d'insuline neuve.

NovoPen Echo® est disponible en bleu et en rouge. N'oubliez jamais de vérifier le nom et la couleur de la cartouche pour vous assurer qu'elle contient le bon type d'insuline avant chaque injection.

Mélanger vos insulines peut avoir de graves conséquences médicales. Par conséquent, il est recommandé, si vous utilisez deux types d'insuline, de discuter avec votre professionnel de santé des moyens permettant d'éviter les confusions.

Au sujet de ce manuel d'utilisation :

Les instructions d'utilisation de votre stylo sont décrites étape par étape tout au long de ce manuel. Les informations importantes ainsi que les informations complémentaires sont clairement indiquées par les symboles ci-dessous :



Informations importantes

Accordez une attention particulière à ces informations car elles sont importantes pour une utilisation sécurisée du stylo.

Si vous ne suivez pas les instructions attentivement, vous risquez de ne pas recevoir assez d'insuline, trop d'insuline ou pas d'insuline du tout.



Informations complémentaires



Informations importantes

1

- **N'utilisez pas NovoPen Echo® sans une formation appropriée** de votre médecin ou de votre infirmier/ère. Assurez-vous de pouvoir vous faire une injection avec le stylo avant de commencer votre traitement. Renouvelez la formation à tout moment en visionnant la vidéo de formation en ligne à l'adresse novotraining.com/novopenecho/FR01
- **Si vous êtes aveugle ou si vous avez de graves problèmes visuels, n'utilisez pas NovoPen Echo® sans assistance.** Faites appel à une personne ayant une bonne vue et qui a été formée à l'utilisation de NovoPen Echo®.
- **Contrôlez TOUJOURS l'écoulement de l'insuline avant chaque injection.** N'utilisez pas le stylo si vous ne voyez pas de jet d'insuline au bout de l'aiguille lorsque vous contrôlez l'écoulement. Si vous ne contrôlez pas l'écoulement de l'insuline, vous risquez de ne pas recevoir assez d'insuline ou pas d'insuline du tout.
- **Si vous faites tomber votre stylo,** vérifiez que la cartouche d'insuline n'est pas endommagée, par exemple fissurée. Remplacez la cartouche par une cartouche neuve si nécessaire.
- **Si vous dévissez accidentellement les différentes parties de votre stylo** entre deux injections, il est important de contrôler l'écoulement de l'insuline avant votre prochaine injection. Vous pourriez avoir besoin de le faire plusieurs fois avant qu'il y ait un jet d'insuline au bout de l'aiguille. Si l'insuline n'apparaît pas, vous pourriez ne pas recevoir d'insuline du tout.
- **NovoPen Echo® est conçu pour être utilisé avec les cartouches Penfill® de 3 ml et les aiguilles NovoFine® ou NovoTwist®** à usage unique jetables d'une longueur maximale de 8 mm.
Novo Nordisk ne pourra en aucun cas être tenu pour responsable de la dégradation de NovoPen Echo® due à son utilisation avec des produits autres que ceux cités ci-dessus.
- **Contrôlez toujours le nom et la couleur de la cartouche** pour vous assurer qu'elle contient bien le type d'insuline dont vous avez besoin. Si vous prenez une mauvaise insuline, votre taux de sucre dans le sang peut devenir trop élevé ou trop bas.
- **Gardez toujours sur vous un stylo de rechange,** une réserve d'insuline correspondant à celle(s) que vous utilisez et des aiguilles neuves, en cas de perte ou d'endommagement.
- **Ne prêtez jamais votre stylo,** vos cartouches d'insuline et vos aiguilles à d'autres personnes. Ils sont pour votre usage personnel uniquement.
- **Conservez toujours votre stylo,** vos cartouches d'insuline et vos aiguilles **hors de la vue et de la portée des autres personnes, en particulier des enfants.**
- **Gardez toujours votre stylo avec vous.** Ne le laissez pas dans une voiture ou un autre endroit dans lequel il pourrait faire trop chaud ou trop froid.
- Le personnel soignant doit **être très attentif lors de la manipulation des aiguilles usagées** afin de diminuer le risque de piqûres d'aiguilles et d'infections croisées.

2 Insertion d'une cartouche d'insuline

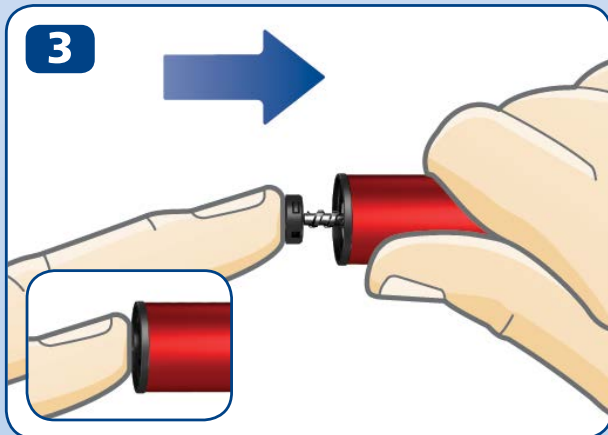
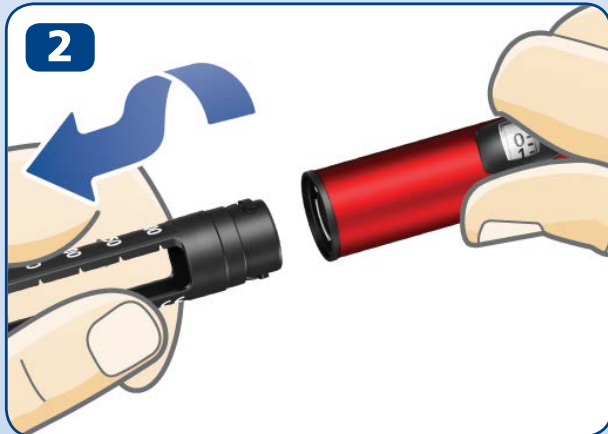
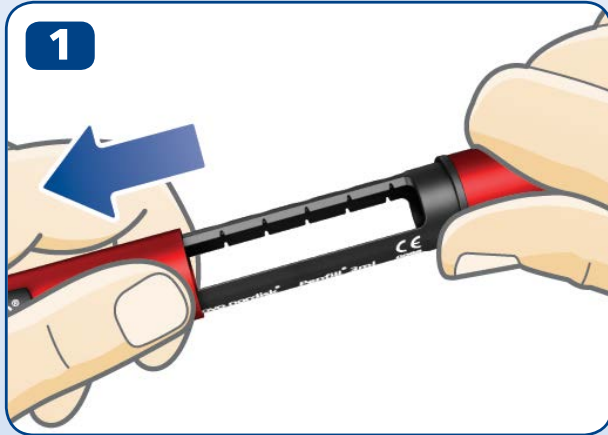

- Retirez le capuchon du stylo.

Dévissez le logement réservoir de la cartouche. Conservez-le pour plus tard.

- **La tige du piston peut sortir** de votre stylo. Si c'est le cas, **appuyez sur la tige** pour la faire rentrer **complètement**.

i La tige du piston et la tête de la tige du piston peuvent se déplacer librement. Ceci est normal et n'affecte pas la fonctionnalité du stylo.

- Prenez une cartouche d'insuline neuve. Maintenez le logement réservoir noir de la cartouche et faites glisser la cartouche à l'intérieur en introduisant **l'extrémité filetée en premier**, comme indiqué sur l'illustration. La couleur de votre cartouche peut différer de celle montrée dans l'illustration. Cela dépend du type d'insuline que vous utilisez.



Vérifiez le nom et la couleur de la cartouche pour vous assurer qu'elle contient bien l'insuline dont vous avez besoin. Si vous prenez une mauvaise insuline, votre taux de sucre dans le sang peut devenir trop élevé ou trop bas.

Vérifiez que la cartouche n'est pas endommagée, par exemple fissurée. Pour cela, **consultez la notice contenue dans la boîte de la cartouche Penfill® de 3 ml**.

Vérifiez que l'aspect de l'insuline est normal. La notice de la cartouche Penfill® de 3 ml vous expliquera quel doit être l'aspect de votre insuline.

NovoPen Echo® est conçu pour être utilisé avec les cartouches Penfill® de 3 ml et les aiguilles NovoFine® ou NovoTwist® à usage unique jetables d'une longueur maximale de 8 mm.

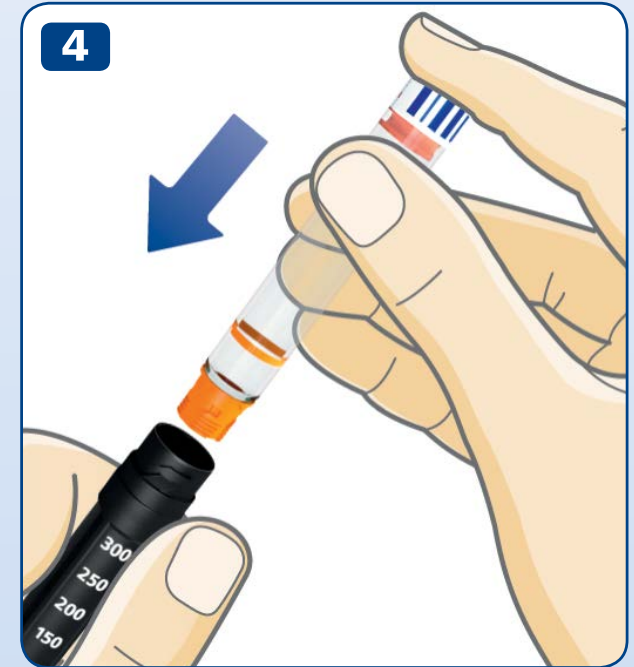

4

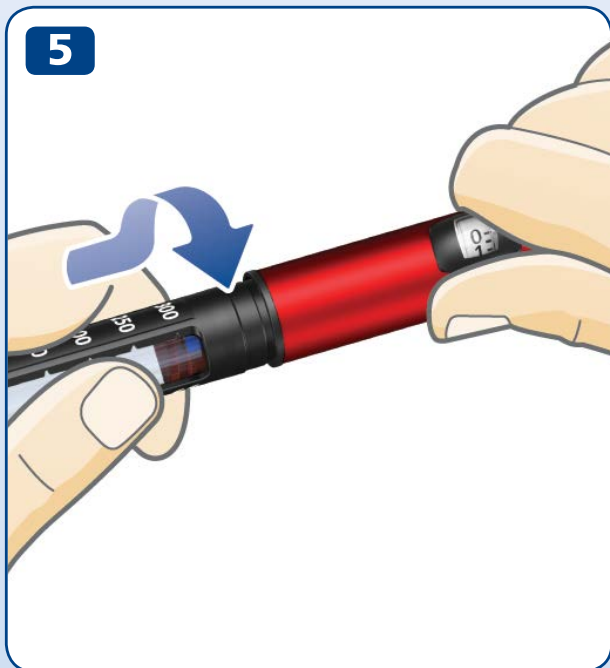

- Revissez le logement réservoir de la cartouche, comme indiqué sur l'illustration, jusqu'à ce que vous **entendiez ou sentiez un clic**.

Si vous utilisez une cartouche d'insuline contenant une insuline opaque (suspension d'insuline blanche), **remettez-la toujours en suspension juste avant l'injection**. Voir la notice de la cartouche Penfill® de 3 ml pour la remise en suspension de votre insuline.

Assurez-vous qu'il y a suffisamment d'espace dans la cartouche avant la remise en suspension de l'insuline :

le piston doit se situer **au-dessus de la ligne blanche** sur le logement réservoir de la cartouche lorsque vous tenez le stylo, comme indiqué sur le schéma. Ceci est nécessaire pour permettre à la bille de verre de se déplacer librement dans la cartouche pour remettre en suspension l'insuline.

Si le piston se trouve en dessous de la ligne blanche, remplacez la cartouche d'insuline par une neuve, voir pages 22-23.



6 Attachez une aiguille neuve

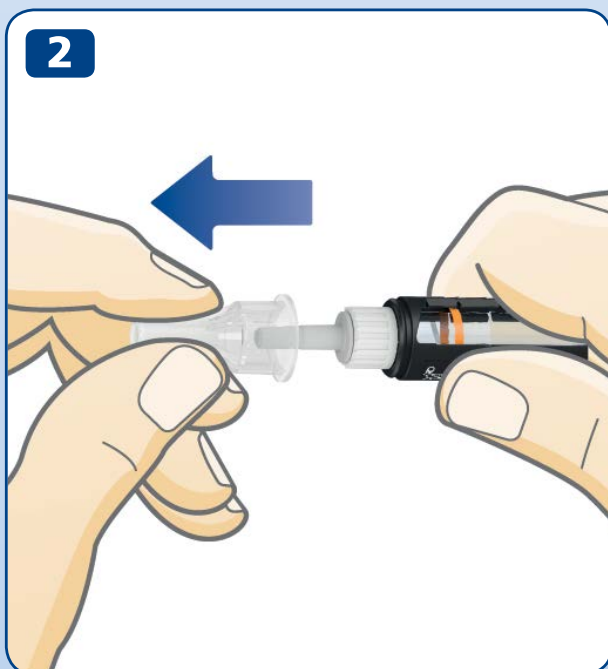
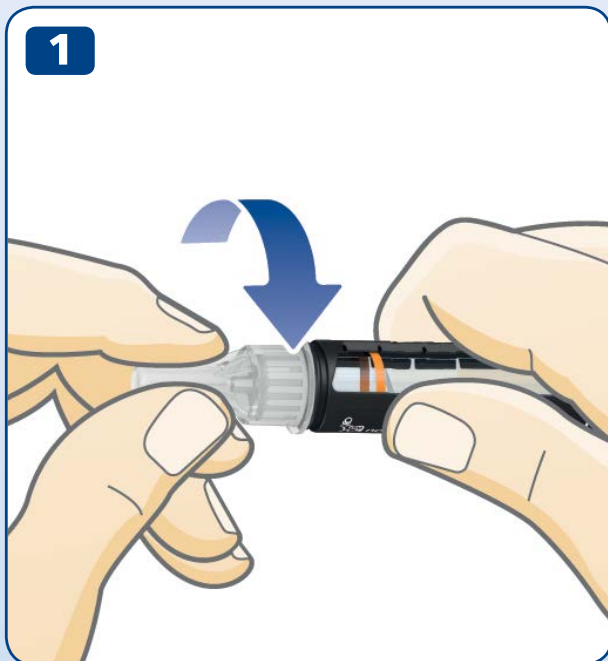

- Prenez une aiguille neuve et retirez la languette en papier.
- Insérez l'aiguille **de manière bien droite** sur le stylo. **Tournez jusqu'à ce qu'elle soit solidement fixée.**

- Retirez le capuchon externe de l'aiguille et conservez-le pour plus tard. Vous en aurez besoin après l'injection, pour retirer l'aiguille du stylo de manière sécuritaire.

! **Utilisez toujours une aiguille neuve lors de chaque injection.** Cela diminue le risque d'obstruction des aiguilles, de contamination, d'infection et de dose incorrecte.

N'utilisez jamais une aiguille pliée ou endommagée.

N'attachez pas d'aiguille neuve sur votre stylo avant d'être prêt(e) à faire votre prochaine injection.

- Retirez le capuchon interne de l'aiguille et jetez-le.
Une goutte d'insuline peut apparaître au bout de l'aiguille.
Ceci est normal, mais vous devez **quand même contrôler l'écoulement de l'insuline.**



L'aiguille est recouverte de deux capuchons. Vous devez enlever les deux capuchons.

Si vous oubliez de retirer les deux capuchons, vous n'injecterez pas d'insuline et votre taux de sucre dans le sang pourrait devenir trop élevé.



NovoPen Echo® est conçu pour être utilisé avec les cartouches Penfill® de 3 ml et les aiguilles NovoFine® ou NovoTwist® à usage unique jetables d'une longueur maximale de 8 mm.

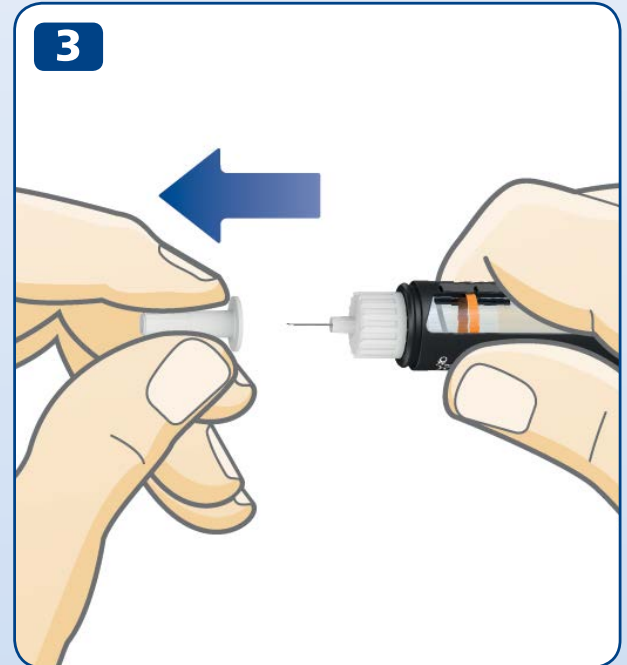

8 Contrôlez TOUJOURS l'écoulement de l'insuline avant d'injecter

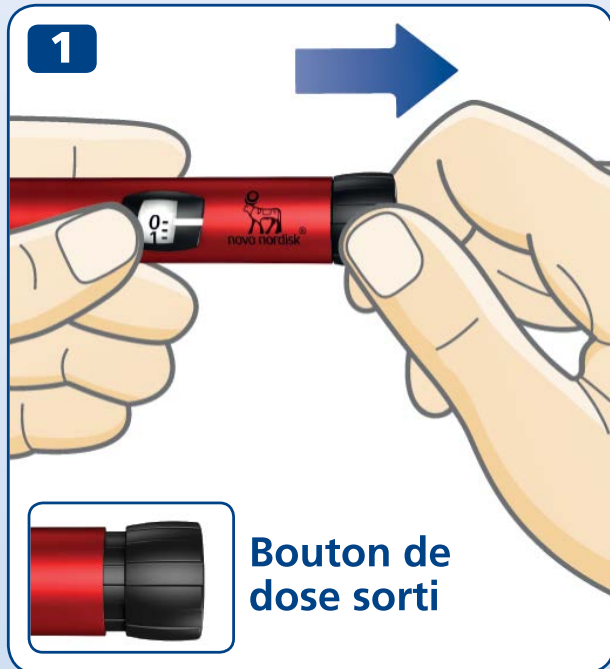

Contrôlez TOUJOURS l'écoulement de l'insuline avant d'injecter.

Continuez de contrôler jusqu'à ce qu'il y ait un jet d'insuline au bout de l'aiguille. Ceci permet de s'assurer qu'il n'y a aucun espace, que les bulles d'air ont été éliminées et que l'insuline s'écoule à travers l'aiguille.

- **Tirez sur le bouton de dose**, s'il n'est pas déjà sorti.
- Tournez le bouton de dose afin de sélectionner **2 unités**.

- **Appuyez sur le bouton de dose** jusqu'à ce que le compteur de dose indique « 0 ». Le « 0 » doit s'aligner en face de l'indicateur de dose.
 - Vérifiez qu'il y a bien un **jet d'insuline** au bout de l'aiguille.
- Si l'insuline n'apparaît pas**, répétez les étapes 1 à 3 jusqu'à ce qu'il y ait un jet d'insuline au bout de l'aiguille.

Si l'insuline n'apparaît pas après plusieurs tentatives, vérifiez à travers la fenêtre d'insuline s'il y a un espace entre la tête noire de la tige du piston et le piston orange, voir les illustrations 3A et 3B. Si vous ne voyez aucun espace, changez d'aiguille et contrôlez à nouveau l'écoulement.

Le contrôle de l'écoulement de l'insuline est terminé lorsque vous voyez un jet d'insuline au bout de l'aiguille.



N'essayez pas d'injecter si l'insuline n'apparaît pas.

Vous pourriez ne pas recevoir d'insuline, même si le compteur de dose bouge. Ce qui conduirait à un taux de sucre dans le sang trop élevé (hyperglycémie).

Si l'insuline n'apparaît pas après avoir contrôlé l'écoulement de manière répétée, n'utilisez pas le stylo. Contactez votre distributeur pour obtenir un nouveau stylo.

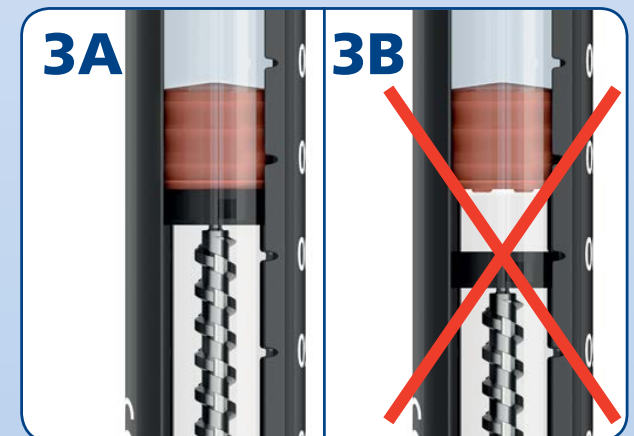
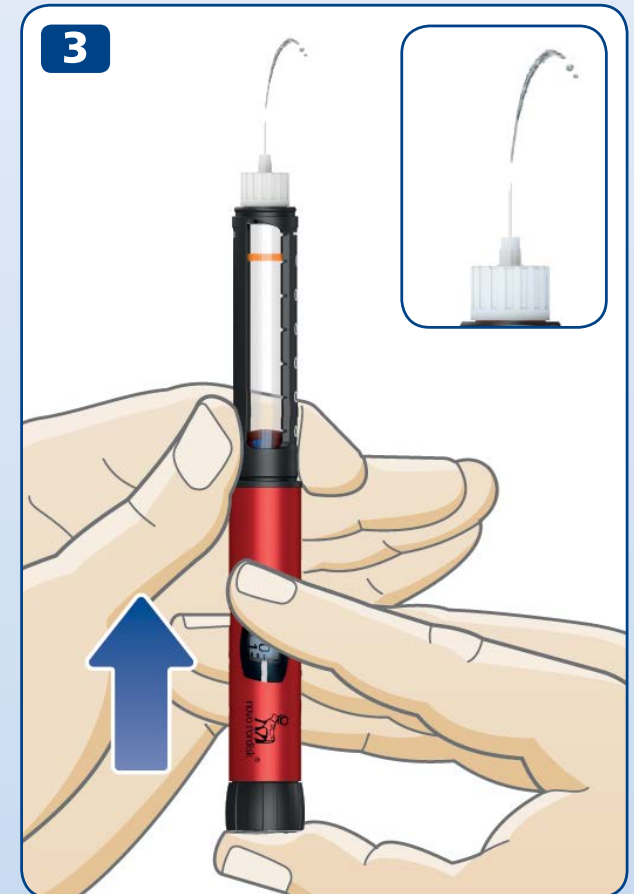

10 Sélection de votre dose

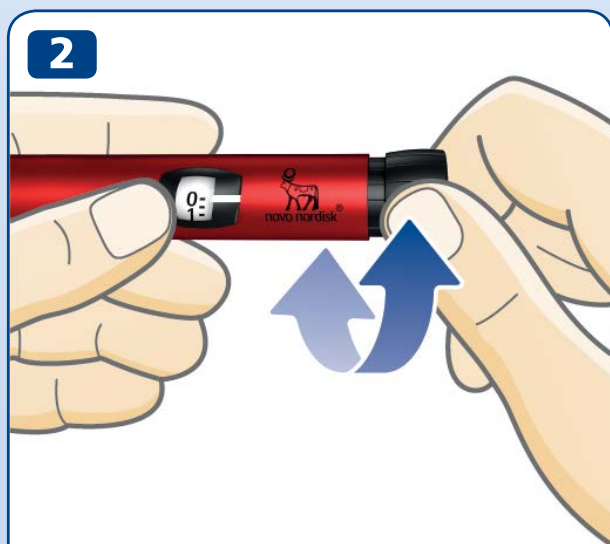
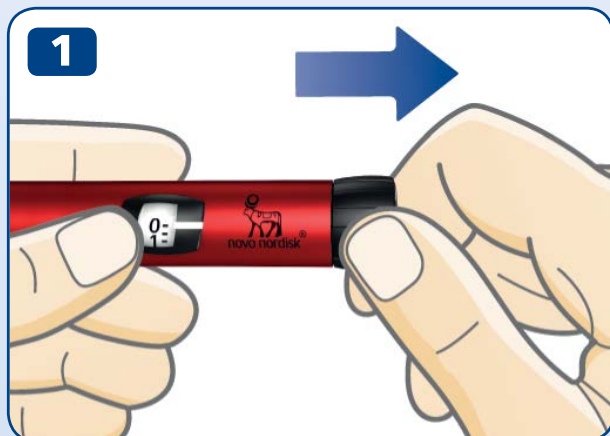

**2,5 unités
sélectionnées**



**12 unités
sélectionnées**

- **Tirez sur le bouton de dose**, s'il n'est pas déjà sorti.
- **Avant de commencer, assurez-vous que le compteur de dose indique « 0 »**. Le « 0 » doit s'aligner en face de l'indicateur de dose.

- **Tournez le bouton de dose pour sélectionner la dose dont vous avez besoin.**
- Vous pouvez tourner le bouton de dose **dans un sens ou dans l'autre**.

i Le bouton de dose modifie le nombre d'unités sélectionnées. Seuls le compteur de dose et l'indicateur de dose indiqueront le nombre d'unités que vous sélectionnez par dose. Vous pouvez sélectionner jusqu'à 30 unités par dose. Les demi-unités sont indiquées par des traits entre les chiffres.



Regardez toujours à travers la fenêtre d'insuline pour **vous assurer que l'aspect de l'insuline dans votre stylo est normal.**

La notice de la cartouche Penfill® de 3 ml vous expliquera quel doit être l'aspect de votre insuline.

Utilisez toujours le compteur de dose et l'indicateur de dose pour voir le nombre d'unités sélectionnées.

N'utilisez pas la graduation d'insuline sur le logement réservoir de la cartouche. Elle ne donne qu'une indication approximative de la quantité d'insuline qu'il reste dans votre stylo.

Ne comptez pas les clics du stylo.

Si vous sélectionnez et injectez une mauvaise dose, votre taux de sucre dans le sang peut devenir trop élevé ou trop bas.



Si vous avez besoin de plus de 30 unités, vous pourrez choisir un autre système d'administration d'insuline Novo Nordisk avec une dose maximale plus élevée.

Le bouton de dose doit tourner facilement. Ne le forcez pas à tourner.

Si votre stylo contient moins de 30 unités, le compteur de dose s'arrête au nombre d'unité restant. Si vous avez besoin de plus d'insuline qu'il n'en reste dans la cartouche, *voir pages 20-21.*

12 Injection de votre dose



Contrôlez TOUJOURS l'écoulement avant d'injecter.

- **Vérifiez le nom et la couleur** de la cartouche pour vous assurer qu'elle contient bien l'insuline dont vous avez besoin. Si vous prenez une mauvaise insuline, votre taux de sucre dans le sang peut devenir trop élevé ou trop bas.
- **Insérez l'aiguille dans votre peau** comme votre professionnel de santé vous l'a montré.
- **Assurez-vous que vous pouvez voir le compteur de dose.**
- **Appuyez sur le bouton de dose** jusqu'à ce que le compteur de dose indique « 0 ». Le « 0 » doit s'aligner en face de l'indicateur de dose. Vous pourrez alors entendre ou sentir un clic.
- **Maintenez l'aiguille dans votre peau après que le compteur de dose soit revenu à « 0 » et comptez lentement jusqu'à 6.**
Si l'aiguille est retirée prématurément, vous pourrez voir un jet d'insuline au bout de l'aiguille. Si c'est le cas, toute la dose n'aura pas été injectée et vous devrez contrôler votre taux de sucre dans le sang plus souvent.

- Retirez l'aiguille de votre peau.



Injectez toujours en appuyant sur le bouton de dose. Ne le tournez pas. Si vous le tournez, vous n'injecterez pas d'insuline.

Pour connaître le nombre d'unités que vous injectez, regardez toujours le compteur de dose. Ne comptez pas les clics du stylo. Le compteur de dose indiquera le nombre exact d'unités.

Si le bouton de dose s'arrête avant que le compteur de dose n'indique « 0 », l'aiguille peut être bouchée. Faites revenir le compteur de dose à « 0 » puis remplacez l'aiguille par une aiguille neuve. Contrôlez l'écoulement de l'insuline et injectez la totalité de votre dose.



Une goutte d'insuline peut apparaître au bout de l'aiguille après l'injection. Ceci est normal et n'affecte pas votre dose.

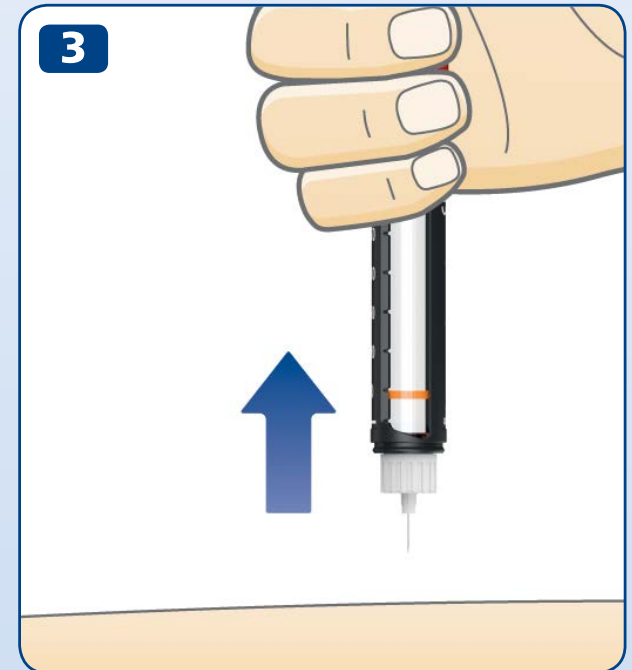

14 Après votre injection



- Retirez immédiatement l'aiguille en la dévissant dans un conteneur pour objets tranchants.
- Si vous ne possédez pas de conteneur pour objets tranchants, veuillez suivre la méthode de recapuchonnage d'aiguille à une main. **Placez le bout de l'aiguille à l'intérieur du capuchon externe de l'aiguille** sur une surface plane, sans toucher l'aiguille.
- Ne touchez pas le capuchon externe de l'aiguille avant qu'il ne recouvre l'aiguille.
- Lorsque l'aiguille est recouverte, **emboîtez complètement et avec précaution le capuchon externe de l'aiguille.**

 **N'essayez jamais de remettre le capuchon interne de l'aiguille sur l'aiguille.**
Vous risqueriez de vous piquer avec l'aiguille.

- Maintenant le logement réservoir noir de la cartouche et dévissez l'aiguille usagée. Jetez-la avec précaution, selon les instructions de votre médecin ou infirmier/ère.
- **Remettez le capuchon** sur votre stylo après chaque utilisation pour protéger l'insuline de la lumière.
- Conservez votre stylo avec précaution. Le stylo doit être **hors de la vue et de la portée des autres personnes, en particulier des enfants**, voir page 27 *Comment conserver le stylo*.



Maintenez toujours le logement réservoir noir de la cartouche lorsque vous dévissez l'aiguille. Vous risqueriez sinon de dévisser les différentes parties de votre stylo. Si cela vous arrive, revissez le stylo. Remplacez l'aiguille et contrôlez l'écoulement de l'insuline juste avant votre prochaine injection pour vous assurer de recevoir la totalité de votre dose.

Retirez et jetez toujours l'aiguille usagée de manière sécuritaire, par exemple dans un conteneur pour objets tranchants, selon les instructions de votre médecin ou infirmier/ère. Ceci diminue le risque d'obstruction des aiguilles, de contamination, d'infection et de dose incorrecte. Ne conservez pas votre stylo avec une aiguille attachée.

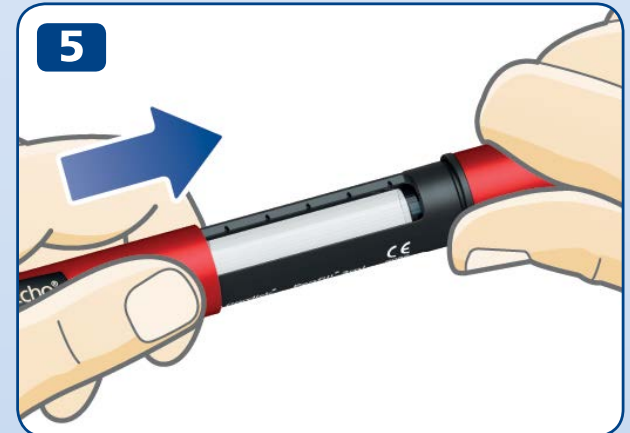

16 Qu'est-ce que la mémoire de dose ?

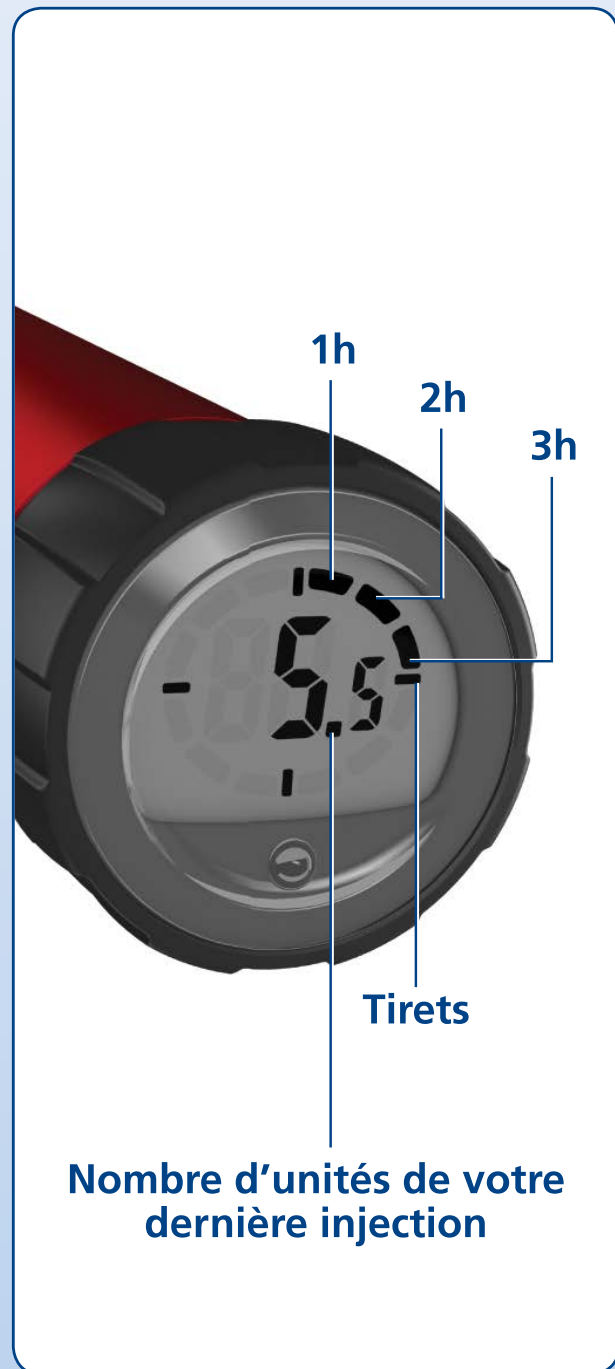

Votre stylo dispose d'une mémoire de dose qui **enregistre les informations sur la quantité d'insuline de votre dernière injection ainsi que le temps écoulé depuis votre dernière injection.**

Le nombre qui s'affiche sur l'écran du dispositif de mémoire de dose correspond au **nombre d'unités** de votre dernière injection.

Les segments situés en bordure d'écran vous indiquent le nombre d'**heures complètes** écoulées depuis votre dernière injection. Lorsqu'une heure complète s'est écoulée, un segment apparaît. Un autre segment apparaîtra lorsqu'une nouvelle heure complète sera écoulée.

Les 4 **tirets** sont toujours visibles lorsque la mémoire de dose est activée.

L'exemple sur la gauche indique que 5,5 unités ont été injectées il y a plus de 3 heures, mais moins de 4 heures.

Notez que **la mémoire de dose n'enregistre que les informations relatives à votre dernière injection ou au dernier contrôle de l'écoulement de l'insuline.** Par exemple, si vous contrôlez l'écoulement de l'insuline avec 2 unités puis injectez 15 unités, la mémoire de dose n'enregistrera que l'information concernant les 15 unités et le temps écoulé depuis cette injection.



La mémoire de dose **ne vous indique pas la quantité d'insuline dont vous avez besoin** pour votre prochaine injection. En cas de doute sur la quantité d'insuline que vous devez injecter, contrôler votre taux de sucre dans le sang, car vous risquez de recevoir trop ou pas assez d'insuline.

Les exemples ci-dessous vous montrent comment lire la mémoire de dose.



Il y a plus de 12 heures
(les 12 segments sont visibles)

16,5 unités injectées



Il y a plus d'1 heure, mais moins de 2 heures
(un segment apparaît)

16,5 unités injectées



Il y a moins d'1 heures
(aucun segment n'apparaît)

16,5 unités injectées

18 Comment contrôler votre dernière dose ?

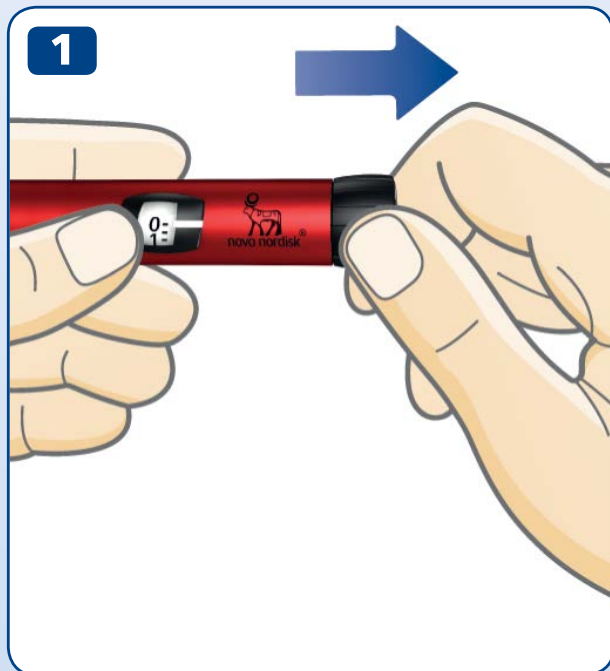

- Assurez-vous que le compteur de dose indique "0" avant de commencer. Le "0" doit être aligné avec l'indicateur de dose.

- **Tirez sur le bouton de dose.**

- **Appuyez sur le bouton de dose** pour contrôler votre dernière dose.

Au départ vous voyez le test d'affichage. Tous les éléments de l'écran s'affichent, ce qui confirme que l'écran fonctionne.

Puis, l'écran affiche les détails de votre dernière dose. Après 10 secondes, l'écran s'éteint.



Ne tournez pas le bouton de dose lorsque vous contrôlez votre dernière dose. Si vous tournez puis appuyez sur le bouton de dose, cela effacera toutes les données de votre dernière dose. Si vous tournez le bouton de dose par accident, ramenez-le simplement à "0" avant d'appuyer dessus. Cela **n'affectera pas** les détails de votre dernière injection.

Si un des segments n'apparaît pas sur le test d'affichage, cela indique que l'écran ne fonctionne pas correctement. Contactez votre distributeur afin d'obtenir un stylo neuf. Vous pouvez quand même utiliser le stylo d'administration d'insuline sans utiliser la fonction mémoire de dose.

Le compteur de dose vous donne une indication exacte de la quantité d'insuline qu'il reste dans la cartouche, lorsqu'il reste moins de 30 unités.

- **Tournez le bouton de dose** jusqu'à ce qu'il s'arrête.
- Regardez le compteur de dose :
 - S'il indique "30" : il reste **30 unités ou plus** dans la cartouche.
 - S'il indique moins de "30" : **le chiffre indiqué correspond au nombre d'unité qu'il reste** dans la cartouche.
- Tournez le bouton de dose dans le sens inverse jusqu'à ce que le compteur de dose indique "0".
- Utilisez la **graduation d'insuline** pour voir **approximativement** la quantité d'insuline qu'il reste dans la cartouche d'insuline.

i Si vous avez besoin de plus d'insuline qu'il n'en reste dans la cartouche, prenez la totalité de votre dose avec une cartouche neuve, voir page 20.



20 Si vous avez besoin de plus d'insuline qu'il n'en reste dans la cartouche

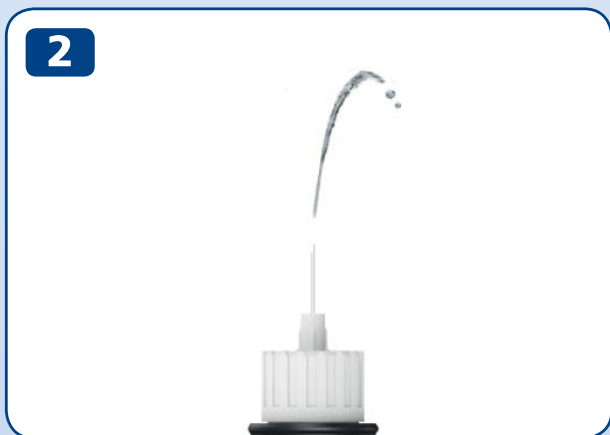

Si vous avez besoin de plus d'insuline qu'il n'en reste dans la cartouche, **prenez la totalité de votre dose avec une cartouche neuve.**

- Retirez l'aiguille. Dévissez le logement réservoir de la cartouche et jetez la cartouche usagée.
- Insérez une aiguille neuve puis contrôlez l'écoulement de l'insuline, *voir pages 2-4.*
- Attachez une aiguille neuve **puis contrôlez l'écoulement de l'insuline**, *voir pages 6-9.*
- Sélectionnez et injectez la **totalité de votre dose avec une cartouche neuve**, *voir pages 10-13.*



Vous pouvez fractionner votre dose entre deux cartouches **uniquement si votre médecin ou votre infirmier/ère vous y a formé ou vous l'a conseillé.**

Si vous êtes distrait, faites une erreur de calcul ou oubliez de contrôler l'écoulement, vous risquez un sous-dosage ou un surdosage pouvant entraîner un taux de sucre dans le sang trop élevé ou trop bas.

Si vous ne vous sentez pas bien après avoir fractionné la dose, contrôlez votre taux de sucre dans le sang et/ou contactez votre médecin ou votre infirmier/ère.

Si vous fractionnez votre dose :

1 **Contrôlez l'écoulement de l'insuline.**

2 Déterminez la quantité exacte d'insuline restant et notez-la. Tournez le bouton de dose jusqu'à ce qu'il s'arrête. Le compteur de dose indiquera alors le nombre d'unités restant dans la cartouche.

3 Injectez la totalité d'insuline restant dans la cartouche.

4 Calculez le nombre d'unités d'insuline supplémentaire dont vous avez besoin pour compléter votre dose.

5 Retirez l'aiguille usagée et la cartouche.

6 Insérez et préparez une cartouche neuve pour l'injection.

7 Attachez une aiguille neuve et **contrôlez l'écoulement d'insuline.**

8 Sélectionnez et injectez le reste de votre dose à l'aide de la cartouche neuve.



Si vous fractionnez votre dose en deux injections, la mémoire de dose ne conservera que les informations de la deuxième injection.

22 Comment remplacer une cartouche d'insuline usagée ?

1



2

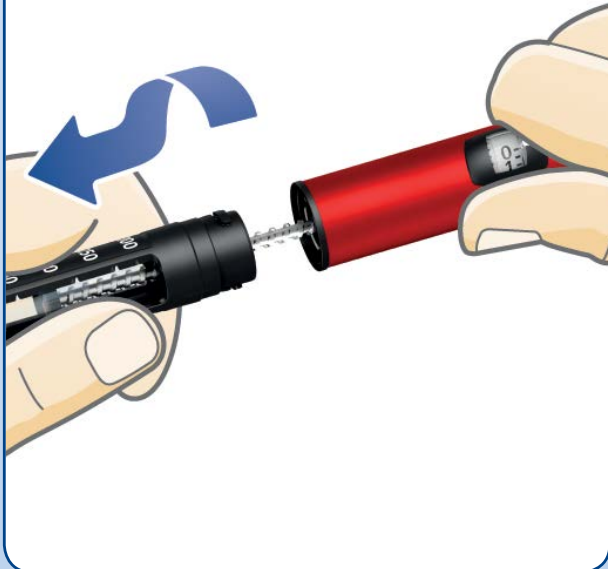

- Si l'aiguille est toujours sur votre stylo, **retirez-la et jetez-la**, voir pages 14-15.

- Dévisser le logement réservoir de la cartouche.

i Lorsque vous dévissez le logement réservoir de la cartouche, la tige du piston peut sortir de votre stylo et se déplacer librement vers l'avant et vers l'arrière. Appuyez dessus comme indiqué à la page 2.

- Inclinez le logement réservoir noir de la cartouche et **laissez la cartouche sortir**. Jetez la cartouche comme votre médecin ou votre infirmier/ère vous l'a montré.
- Poussez la tige du piston pour la faire rentrer. **Insérez** ensuite **une cartouche neuve** et revissez le logement réservoir de la cartouche. Attachez une aiguille neuve et contrôlez l'écoulement de l'insuline, voir pages 6-9.



24 Messages particuliers pouvant apparaître sur l'écran



Derrière injection non enregistrée

La mémoire de dose n'a pas enregistré votre dernière injection.

Que faire ?

Normalement, la mémoire de dose refonctionnera lors de votre prochaine injection. Si ce n'est pas le cas, contactez votre distributeur pour recevoir un stylo neuf. Vous pouvez quand même utiliser le stylo d'administration d'insuline sans utiliser la mémoire de dose.



La mémoire de dose est inactive ou la pile ne fonctionne plus

La mémoire de dose n'a pas été activée ou la pile ne fonctionne plus.

Que faire ?

Tirez le bouton de dose puis appuyez dessus pour activer la mémoire de dose. Si l'écran n'affiche rien, la pile ne fonctionne plus.

Contactez votre distributeur pour recevoir un stylo neuf. Vous pouvez quand même utiliser votre stylo d'administration d'insuline sans utiliser la mémoire de dose jusqu'à réception d'un stylo neuf. *Voir page 28 pour les informations relatives à la garantie.*



Fin de vie du stylo imminente

Votre pile fonctionne lentement et la mémoire de dose est en fin de vie.

Que faire ?

Le stylo a une durée de vie de quatre à cinq ans. Lorsque la pile fonctionne lentement et que l'écran de mémoire de dose affiche « End » depuis un certain temps, alors l'écran n'affichera plus rien et cessera de fonctionner.

Contactez votre distributeur pour recevoir un stylo neuf. Vous pouvez quand même utiliser votre stylo d'administration d'insuline jusqu'à réception d'un stylo neuf. *Voir page 28 pour les informations relatives à la garantie.*

26 Comment entretenir votre stylo ?

Entretien

- **Utilisez votre NovoPen Echo® uniquement** comme décrit dans ce manuel.
- **Ne laissez pas tomber votre stylo** et ne le heurtez pas contre des surfaces dures. Si vous le faites tomber ou si vous avez l'impression qu'il y a un problème, vérifiez que la cartouche d'insuline n'est pas endommagée, par exemple fissurée. Remplacez la cartouche par une cartouche neuve si nécessaire.
- **Gardez votre stylo à distance** de la lumière directe du soleil et ne l'exposez pas à la poussière, à la saleté ou à un liquide.
- **N'exposez pas votre stylo** (sans cartouche d'insuline insérée) à des températures inférieures à -25°C ou supérieures à +45°C. N'exposez pas votre stylo à des températures inférieures à +5°C pendant plus d'un mois successif.

Lorsqu'une cartouche d'insuline est insérée, veuillez consulter les instructions de conservation décrites dans la notice de la cartouche Penfill® de 3 ml.
- **N'essayez pas de réparer** ou de démonter **votre stylo.**

- La pile a une durée de vie de quatre à cinq ans. Pour votre sécurité, la pile ne peut être remplacée. Lorsque la pile ne fonctionne plus, contactez votre distributeur pour obtenir un stylo neuf. Vous pouvez quand même utiliser votre stylo d'insuline sans la fonction mémoire de dose.

Nettoyage

- **Nettoyer votre stylo uniquement** avec un détergent doux et un chiffon humide.
- **Ne lavez pas votre stylo, ne le trempez pas et ne le graissez pas.** N'utilisez pas de produits contenant des agents blanchissant, comme du chlore, de l'iode ou de l'alcool, pour nettoyer votre stylo. Vous risqueriez de l'endommager.
- S'il y a de l'insuline sur l'extérieur du stylo, **essuyez-le** avec un détergent doux et un chiffon humide **avant que l'insuline ne sèche.**

Conservation

- **Conservez votre stylo à température ambiante** – avec ou sans cartouche d'insuline dans le logement réservoir de la cartouche.
- **Ne conservez pas votre stylo avec une aiguille attachée.**
- **Ne congelez pas votre stylo** avec une cartouche d'insuline insérée, ne le conservez pas au réfrigérateur ou à proximité d'un élément de refroidissement.
- **Conservez les cartouches d'insuline** comme indiqué dans la notice de la cartouche Penfill® de 3 ml. Vous trouverez également dans cette notice des informations sur la date de péremption. La date de péremption imprimée sur la cartouche ne concerne que les cartouches réfrigérées non utilisées. N'utilisez jamais une cartouche si la date de péremption sur la cartouche ou sur la boîte est dépassée.
- **Conservez, si possible, votre stylo dans son étui.**

Élimination

- **Ne jetez pas le stylo** avec vos ordures ménagères.
- **Jetez votre stylo selon les instructions de votre médecin, votre infirmier/ère, votre pharmacien ou vos autorités locales.**
Pensez à l'environnement lorsque vous jetez votre stylo car il contient une pile au lithium, des éléments électroniques et des matériaux recyclables. Assurez-vous également de retirer la cartouche d'insuline ainsi que l'aiguille avant de jeter le stylo.



28 Garantie

NovoPen Echo® est garanti 3 ans. Cette garantie inclut également la mémoire de dose.

Si vous constatez que votre NovoPen Echo® est défectueux, Novo Nordisk le remplacera. Pour cela, renvoyez-le à votre distributeur pour inspection dans un délai de 3 ans après réception. Joignez également le reçu accompagnant le stylo NovoPen Echo® lors de son achat.

Pour les clients de l'Union européenne : si, au cours de l'utilisation de NovoPen Echo®, vous avez des raisons de croire qu'un incident grave s'est produit, veuillez le signaler à Novo Nordisk A/S et à votre autorité nationale.

Le fabricant ne pourra en aucun cas être tenu pour responsable des éventuels problèmes rencontrés avec votre NovoPen Echo® en cas de non-respect de ces instructions.

Si nécessaire, le numéro de LOT de votre stylo se trouve sur le bouton de dose, *comme indiqué sur le schéma situé sur la couverture intérieure.*

NovoPen Echo®, la cartouche Penfill® de 3 ml, NovoFine® et NovoTwist® sont des marques déposées appartenant à Novo Nordisk A/S, Danemark.

Information technique

La présence du marquage CE sur ce dispositif médical indique que le produit est conforme aux dispositions du Règlement (EU) 2017/745 relatif aux dispositifs médicaux. NovoPen Echo® respecte les limites de spécifications en matière de précision de dose décrites

dans la norme ISO 11608-1. Systèmes d'injection à aiguille pour usage médical –Partie 1 : Exigences et méthodes d'essai.

Protection contre les corps solides et liquides

NovoPen Echo® a un indice de protection IP 50 :

- le « 5 » indique une protection contre les dépôts nocifs de poussière.
- le « 0 » indique que le dispositif n'est pas protégé contre les infiltrations de liquide.



Protection contre les décharges électriques

Type : Équipement alimenté en interne.

Degré : Toute aiguille attachée à une partie appliquée de type BF.

Compatibilité électromagnétique

NovoPen Echo® est conçu pour offrir une protection contre les interférences nuisibles dans un environnement domestique. NovoPen Echo® est doté d'un système électronique émettant de l'énergie radiofréquence (RF). Des interférences peuvent donc se produire dans certaines conditions.

Votre injection n'est pas contrôlée par l'électronique et la précision de la dose ne sera donc pas affectée par les perturbations électromagnétiques.

CE
0123

Date de mise à jour : 2019/05

© 2019

novonordisk.com

Fabriqué par :

Novo Nordisk (Chine)

Pharmaceuticals Co. Ltd.

99 Nanhai Road, TEDA

300457 Tianjin, R.P. de Chine

Pour :

Novo Nordisk A/S

Novo Allé,

DK-2880 Bagsværd

Danemark



8-4251-79-010-3

novo nordisk®